

Panasonic

Интегрированный телефон

Модель **KX-T2378JXW**

Импульсный и тональный режимы набора

Инструкция по эксплуатации



2 ЛИНИИ

**ПОЖАЛУЙСТА, ПРОЧТИТЕ ПЕРЕД ЭКСПЛУАТАЦИЕЙ
И СОХРАНИТЕ ДЛЯ ДАЛЬНЕЙШЕГО ИСПОЛЬЗОВАНИЯ**

Подготовка

Основные
операции

Дополнительные
операции

Полезная
информация

Перед началом эксплуатации

Благодарим Вас за покупку интегрированного телефонного аппарата Panasonic.

Для вашего сведения

Серийный №

(указан на нижней стороне аппарата)

Дата покупки

Название и адрес продавца

Принадлежности

- Трубка одна
(стр. 7)

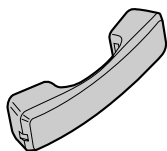

- Провод телефонной трубки . . . один
(стр. 7)

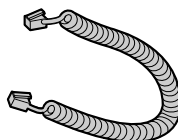

- 4-х проводный телефонный шнур с зелеными концами один
(стр. 8, 9)

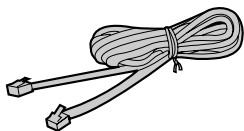

- 2-х проводный телефонный шнур с прозрачными концами . . . один
(стр. 8, 9)

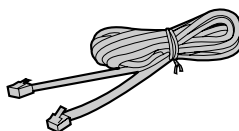

- Адаптер настенного крепления . . . один
(стр. 14)

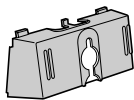

Содержание

Подготовка

Расположение органов управления	4
Дисплей	6
Установки	7
Установка батарей	7
Подключение трубки	7
Подключение шнура телефонной лин	8
Подключение коммуникационного устройства	9
Обзор настроек при подготовке	10
Выбор режима набора номера	11
Установка времени	12
Регулировка контраста ЖК дисплея	13
Выбор громкости звонка	13
Установка на стену	14

Основные операции

Звонок абоненту	15
Ответ на звонок	17

Дополнительные операции

Использование второй линии во время разговора	18
Конференц связь	19
Быстрый набор номера	20
Сохранение телефонного номера в памяти	20
Набор сохраненного номера	21
Набор номера одной кнопкой	22
Сохранение телефонного номера в памяти	22
Набор сохраненного номера	24
Дополнительные функции	25
Для пользователей услуги ожидания вызова	25
Временное переключение в тоновый набор номера (Если ГАТС поддерживает только импульсный набор)	25
Использование клавиши PAUSE (Если исп-ся аналоговая АТС/Для междугородних звонков)	25
Отключение микрофона при разговоре	26
Клавиша FLASH	26
Настройка PIN кода	27
Блокировка набора номера	28
Ограничение звонков	29

Полезная информация

Использование опциональной гарнитуры	30
Замена батарей	32
Решение проблем	33
Инструкции по безопасности	35

Подготовка

Основные
операции

Дополнительные
операции

Полезная
информация

Расположение органов управления

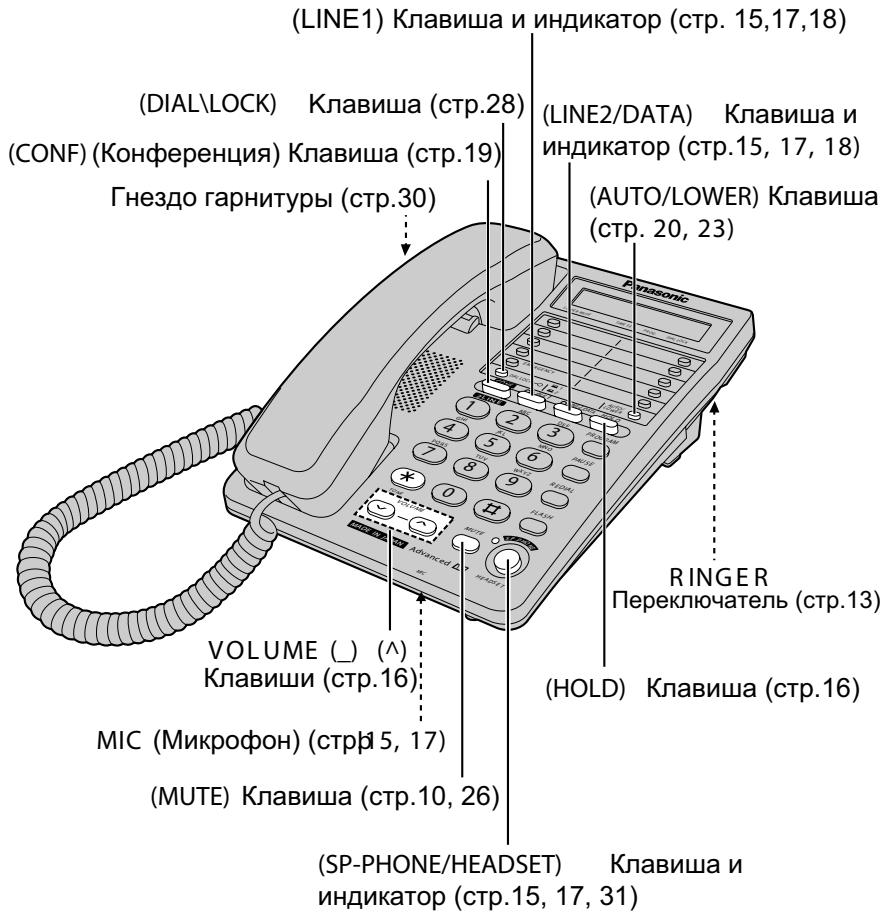

Подготовка

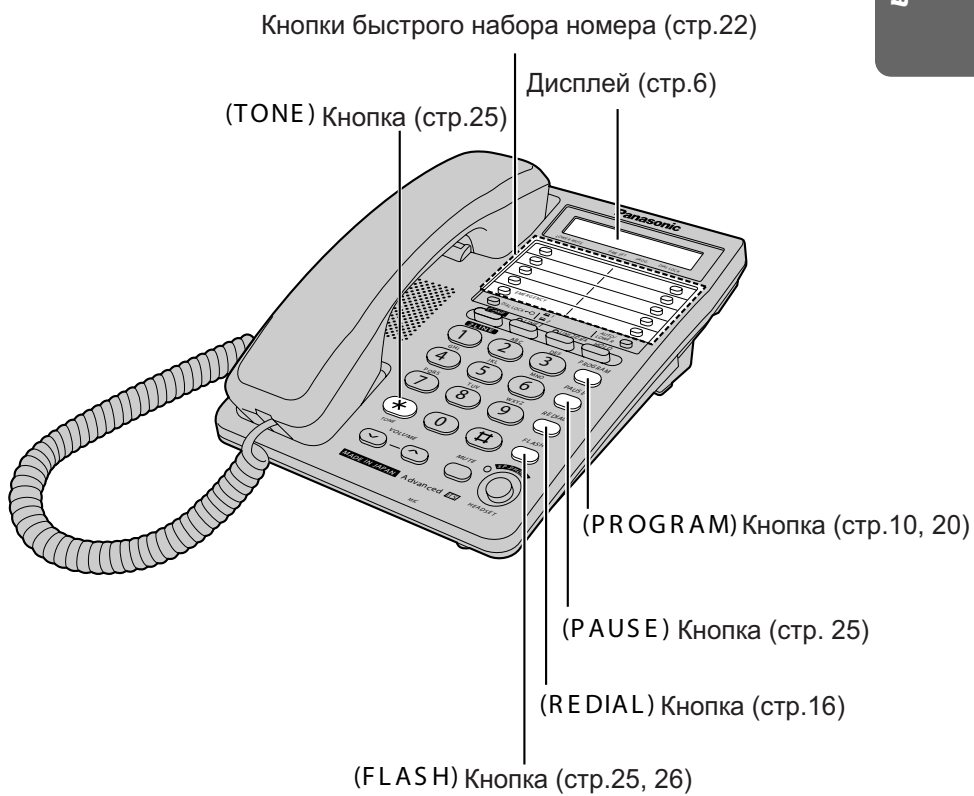

Дисплей

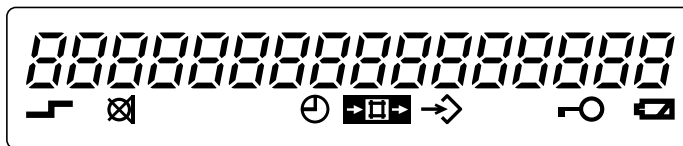

(Здесь отображены все возможные конфигурации)

12-00A : В режиме ожидания дисплей показывает текущее время.
(Пример: 12:00 дня)

02-14-30 : Во время разговора высвечивается его продолжительность.
(Пример: 2 часа, 14 минут, 30 секунд)

F : Была нажата клавиша (FLASH)

P : Во время сохранения телефонного номера была нажата (PAUSE)

4 : Во время набора номера была нажата клавиша (\$)

: Во время набора номера была нажата клавиша (#)

 : Была нажата клавиша (AUTO/LOWER) (стр. 20, 23)

 : Во время разговора была нажата клавиша (MUTE) (стр. 26)

  : Аппарат находится в режиме установки времени (стр. 12).

 : Аппарат находится в режиме программирования (стр.10).

 : Включен режим запрета набора номера. Для отмены режима см. стр. 28.

 : Эта пиктограмма мигает, когда батарея разряжена.
Для замены батареи см. стр. 32.

Установки

Установка батарей

1 Нажмите в направлении, указанном стрелкой, и откройте крышку.

2 Установите батареи, соблюдая полярность.

3 Закройте крышку батарейного отсека.

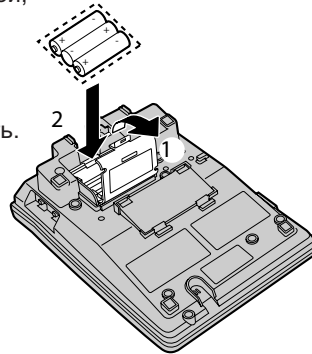

Подготовка

*Батареи не входят в комплект поставки.

*Установите 3 высококачественные щелочные батареи LR6 или марганцевые батареи R6. Мы рекомендуем использовать щелочные батареи.

Срок службы батарей: - около 6 месяцев для щелочных батарей
- около 3 месяцев для марганцевых батарей.

Срок службы батарей зависит от условий эксплуатации и температуры окружающей среды.

* Необходимо установить батареи для нормальной работы:

- дисплея (стр.6)
- функций кнопок, когда трубка находится на базовом блоке
- спикерфона (стр.15, 17)
- режима программирования (стр.10)

Подключение трубки

Подключите трубку, как показано ниже.

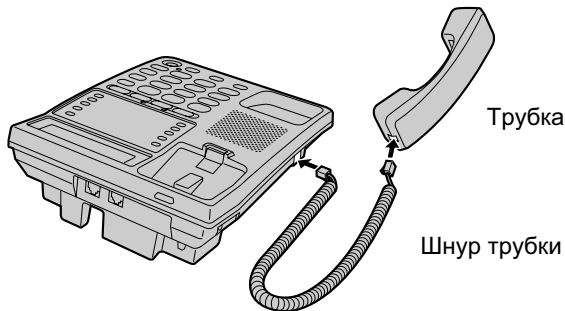

*Используйте для КХ-T2378JXW только трубку Panasonic.

Установки

Подключение шнура телефонной линии

Подключите шнур(ы) телефонной линии, как показано ниже.

Подключение двухлинейного разъема

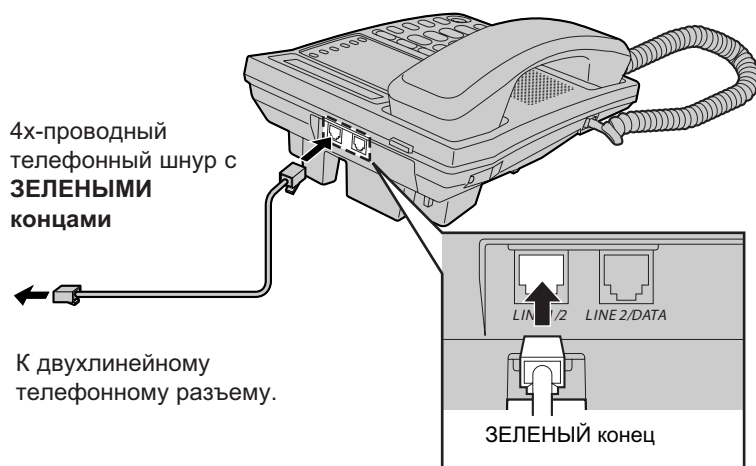

Подключение двух однолинейных разъемов

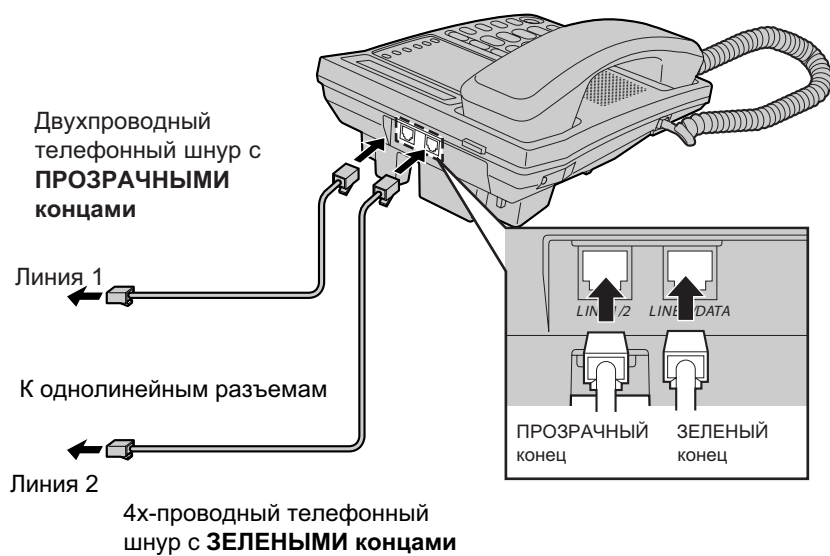

Если Вы используете аппарат как однолинейный

Подготовка

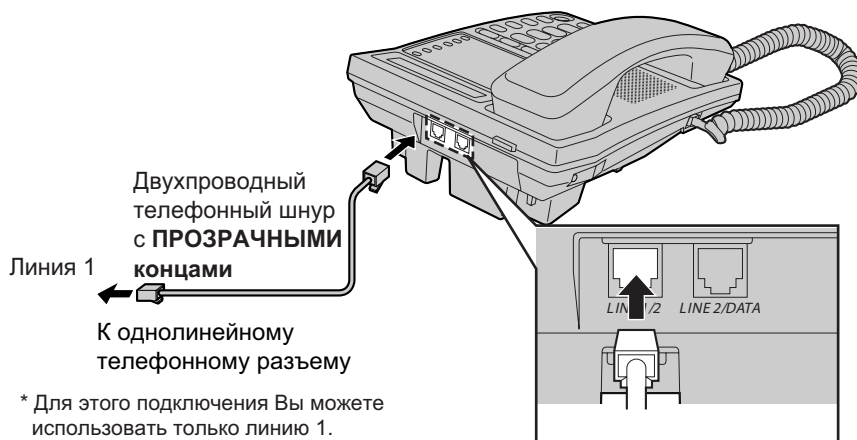

Подключение коммуникационного устройства

После подключения телефонной линии к двухлинейному разъему Вы можете подключить коммуникационное устройство (компьютер, модем, факс, автоответчик и т.д.) через этот аппарат, используя разъем Line 2 / Data.

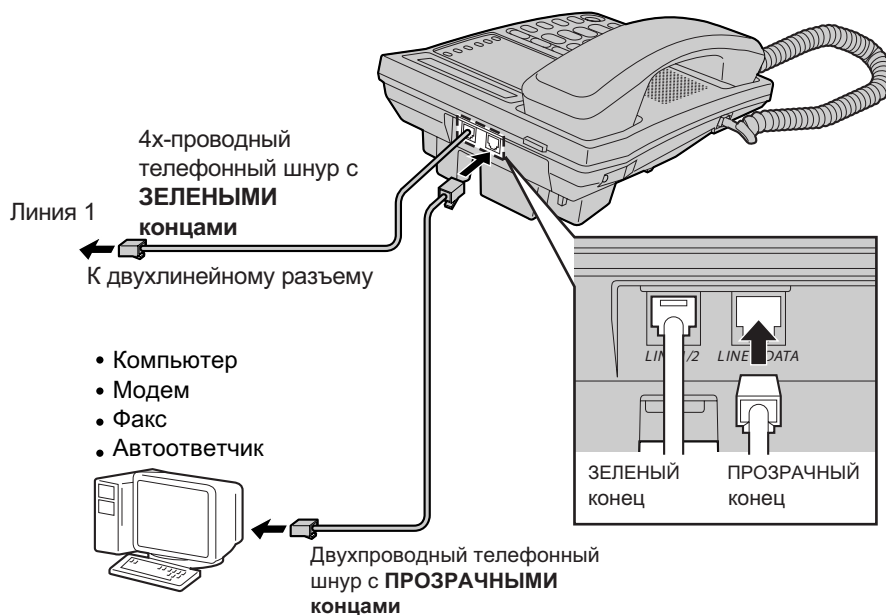

* Если индикатор LINE 2 / DATA загорается красным, используется коммуникационное устройство. Для выполнения вызовов и приема вызовов используйте ЛИНИЮ 1. В противном случае коммуникационное устройство может работать нестабильно.

Установки

Обзор настроек при подготовке

Вы можете запрограммировать указанные далее функции. На дисплее при этом будут появляться инструкции по программированию. За более подробной информацией смотрите указанные страницы.

Убедитесь, что нет звонков в режиме удержания.

Нажмите (**PROGRAM**).



Нажмите (**MUTE**)



- * Для выбора ограничения вызовов, нажмите (1). (Стр. 29)
- * Для изменения длительности сигнала **FLASH**, нажмите (2). (Стр. 26)
- * Для установки режима набора номера, нажмите (3). (Стр. 11)
- * Для смены PIN кода для блокировки набора номера и ограничения вызовов, нажмите (5). (Стр. 27)
- * Для установки времени, нажмите (6). (Стр. 12)
- * Для настройки контрастности ЖК индикатора, нажмите (7). (Стр. 13)



Нажмите (**PROGRAM**) для сохранения сделанной настройки

* Вы можете в любое время выйти из режима программирования, нажав (**PROGRAM**).

* Если в течение 60 секунд не нажата ни одна клавиша, аппарат вернется в режим ожидания.

Выбор режима набора номера

Вы можете запрограммировать нужный режим набора номера. Если обслуживающая вас ГАТС поддерживает тональный режим набора номера, выберите "ТОН" (Tone), в противном случае установите "ПУЛЬС" (Pulse).

Подготовка

1 Нажмите **(PROGRAM)**.

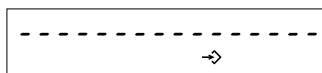

2 Нажмите **(MUTE)**.



3 Нажмите **(3)**.
* появится текущая настройка.



4 Для выбора "Pulse", нажмите (2).
ИЛИ
Для выбора "Tone", нажмите (1).







5 Нажмите **(PROGRAM)**.
* Звучит долгий сигнал.
* Аппарат возвращается в режим ожидания.

Установки

Установка времени

Вы можете выбрать AM/PM или 24-часовое отображение времени.

Убедитесь, что нет звонков в режиме удержания.

- 1 Нажмите (PROGRAM). 
- 2 Нажмите (MUTE) . 
- 3 Нажмите (6) . 
- 4 Введите текущее время (часы и минуты) 4-х значным номером. (Напр. для 9:30, введите "0930".) 
- 5 Нажимайте (#) для выбора AM, PM или 24-часовое отображение времени. 

Дисплей	Значение
A	AM
P	PM
(пустой)	24- часовые часы

При каждом нажатии (#), значения на индикаторе будут меняться.

- 6 Нажмите (PROGRAM)
 - * Звучит долгий сигнал.
 - * Начинают идти часы.
 - * Если при установке времени и нажатии (PROGRAM), звучит сигнал тревоги, время введено не корректно. Введите время корректно и нажмите (PROGRAM).

Если батареи телефона сели, на дисплее будет показанно время "12-00" и будет мигать символ часов. Переустановите время.

Регулировка контраста ЖК дисплея

Вы можете выбрать один из четырех уровней (с 1 по 4) контрастности ЖК дисплея программированием. Новый телефон имеет заводскую настройку - 3.

Убедитесь, что нет звонков в режиме удержания.

1 Нажмите (**PROGRAM**).

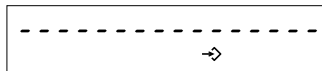

2 Нажмите (**MUTE**).



3 Нажмите (**7**).
* Отображается текущая настройка.



4 Нажмите от (**1**) до (**4**).
* При каждом нажатии на клавишу, уровень на дисплее будет меняться.

5 Нажмите (**PROGRAM**).
* Звучит долгий сигнал.
* Аппарат возвращается в режим ожидания.

Подготовка

Выбор громкости звонка

Вы можете выбрать для каждой телефонной линии громкость звонка HIGH (высокая), LOW (низкая) или OFF (выкл). Заводская установка - HIGH.

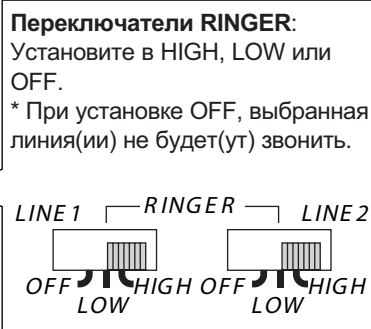
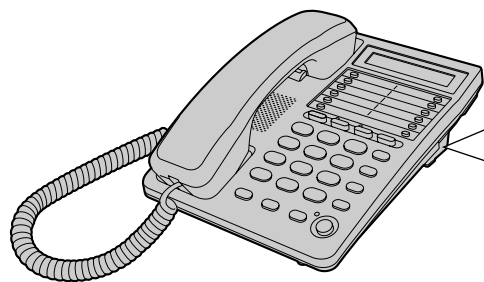

Установки

Установка на стену

Телефон можно повесить на стену.

- 1 Поверните крючок трубки вниз до фиксации так, чтобы выступ на крючке мог держать трубку.

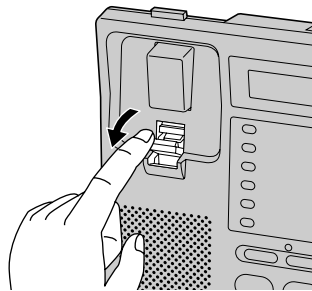

- 2 При необходимости уложите телефонный шнур в адаптер настенного крепления, и задвиньте адаптер по направлению стрелки.

* "UP" - должно быть направленно вверх.

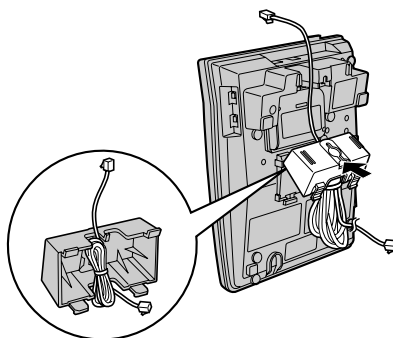

- 3 Вкрутите в стену шурупы, используя трафарет данный ниже. Подсоедините телефонный шнур. Установите аппарат и сдвиньте его вниз.

Во время разговора вы можете временно вешать трубку как показано ниже.

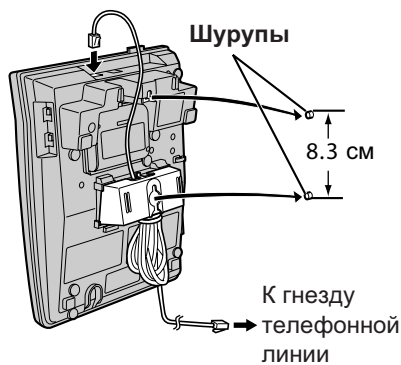
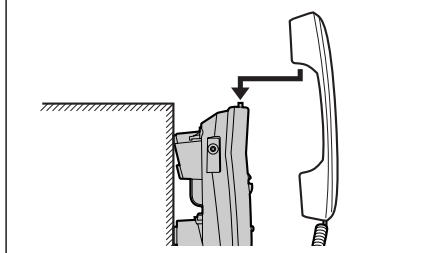

ШАБЛОН

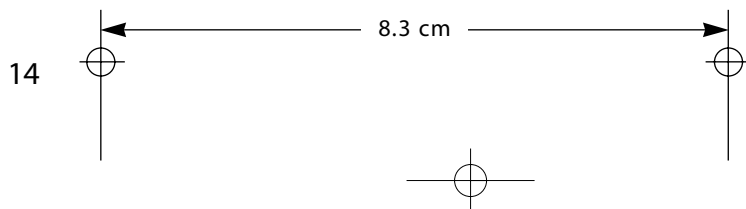

Звонок абоненту

Используя трубку

- 1 Нажмите **(LINE1)** или **(LINE2/DATA)** для выбора телефонной линии.
 - * Индикатор линии загорается красным.
- 2 Снимите трубку.
 - * Индикатор линии загорается красным.
- 3 Наберите телефонный номер.
 - * Отображается набранный номер.
 - * Через несколько секунд дисплей начнет показывать продолжительность звонка.
 - * Если вы ошиблись в наборе, повесьте трубку, начните с первого шага.
- 4 Для завершения разговора повесьте трубку на рычаг.
 - * Гаснет индикатор телефонной линии.
 - * Дисплей возвращается в режим ожидания.

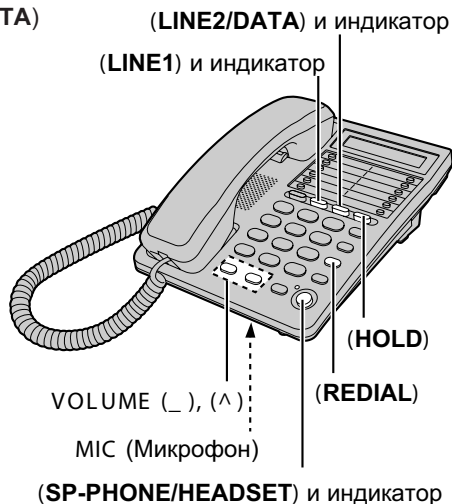

Основные операции

Используя спикерфон

- 1 Нажмите **(LINE1)** или **(LINE2/DATA)** для выбора телефонной линии.
- 2 Нажмите **(SP-PHONE/HEADSET)**.
 - * Загорается красным индикатор линии и горит индикатор SP-PHONE/HEADSET.
- 3 Наберите телефонный номер.
 - * Отображается набранный номер.
 - * Через несколько секунд дисплей начнет отображать длительность звонка.
 - * Если вы ошиблись в наборе, нажмите **(SP-PHONE/HEADSET)** и повторите с первого шага.
- 4 При ответе абонента говорите в **MIC** (микрофон).
- 5 Для завершения разговора, нажмите **(SP-PHONE/HEADSET)**.
 - * Индикатор гаснет.
 - * Дисплей возвращается в режим ожидания.

* Проверьте, что кнопка **(CONF)** (конференция) отжата.

* Если к гнезде **LINE2/DATA** подключено коммуникационное устройство и индикатор **LINE2/DATA** горит красным, коммуникационное устройство активно. Используйте для звонков и ответов на вызовы **LINE1** (первую линию). Иначе могут быть сбои коммуникационного устройства.

Звонок абоненту

Для регулировки уровня громкости трубки (4 уровня) или динамика (8 уровней) во время разговора.

Для увеличения, нажимайте **VOLUME(^)**. Для уменьшения, нажимайте **VOLUME(V)**.

Напр. Громкость трубки уровень: 2

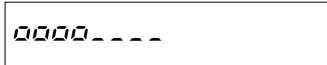

- * Один уровень громкости трубки отображается **▣▣**.
- * Уровень громкости отображается несколько секунд.

Напр. Громкость динамика уровень: 3

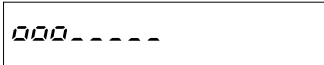

- * Один уровень громкости динамика отображается **▣**.
- * Уровень громкости отображается несколько секунд.

Перенабор последнего набранного номера

Нажмите (**LINE1**) или (**LINE2/DATA**) >> снимите трубку или нажмите (**SP-PHONE/HEADSET**) >> нажмите (**REDIAL**).

Автоматический дозвон:

Используя спикерон, аппарат перенабирает последний набранный номер до 15 раз в течение 10 минут, если линия занята. Во время дозвона, мигает индикатор SP-PHONE/DATA.

Перевод звонка на удержание

Нажмите (**HOLD**).

- * Индикатор линии горит зеленым цветом.
- * Если вы разговаривали по трубке, ее можно положить на рычаг.

Снятие звонка с удержания

Нажмите кнопку линии >> снимите трубку или нажмите (**SP-PHONE/HEADSET**).

- * Если на ту же линию подключен параллельный телефон, вы можете снять звонок с удержания подняв трубку параллельного телефона.

При разговоре по спикерфону

Для наилучшего результата учтите следующее:

- * Говорите с абонентом по очереди в тихой комнате.
- * Если вас плохо слышно, нажмите **VOLUME (V)** для уменьшения уровня громкости динамика.
- * Вы можете продолжить разговор по трубке, просто подняв ее. Для возврата к спикерфону нажмите (**SP-PHONE/HEADSET**).

Что означает индикатор линии

Выключен	Линия свободна.
Горит (красный)	Вы занимаете линию или это делает кто-то еще с параллельного этой линии телефона.
Горит (зеленый)	Звонок переведен на удержание.
Мигает (красный)	Поступает вызов.

Ответ на вызов

Когда поступает звонок, аппарат звонит и индикатор линии мигает красным.

Используя трубку

- 1 Нажмите кнопку мигающей линии.
- 2 Поднимите трубку.
* Индикатор линии загорается красным.
- 3 Для завершения разговора повесьте трубку на рычаг.
* Индикатор гаснет.



Основные операции

Используя спикерфон

- 1 Нажмите кнопку мигающей линии.
- 2 Нажмите **(SP-PHONE/HEADSET)**.
* Индикатор линии загорается красным, индикатор SP-PHONE/HEADSET тоже загорается.
- 3 Говорите в **MIC** (микрофон).
- 4 Для прекращения разговора, нажмите **(SP-PHONE/HEADSET)**.
* Индикатор гаснет.

* Если переключатель(ли) RINGER установлен(ы) в положение OFF (выкл) (стр.13), вызовы по выбранным линиям звонить не будут звонить.

* Кнопка (**CONF**) (конференция) должна быть отжата.

Использование второй линии во время разговора

Во время разговора, если индикатор второй линии мигает красным - поступает звонок по этой линии. Вы можете ответить на второй звонок, переведя первый на удержание. Также можно позвонить по второй линии не прерывая разговора по первой линии.

Например: ведется разговор по **LINE1** (1 линии)

1 Нажмите (**HOLD**), чтобы перевести первый звонок (линия 1) на удержание.

* Индикатор **LINE1** загорается зеленым.

* Если используется трубка, повесьте ее на рычаг.

2 Нажмите кнопку другой линии (**LINE2/DATA**) и либо снимите трубку или нажмите (**SP-PHONE/HEADSET**), что бы ответить на вызов или позвонить самому.

* Индикатор **LINE2/DATA** загорается красным.

3 Для возврата к первому звонку (1 линия), нажмите кнопку линии первого звонка (**LINE1**).

* Второй звонок прекращается.

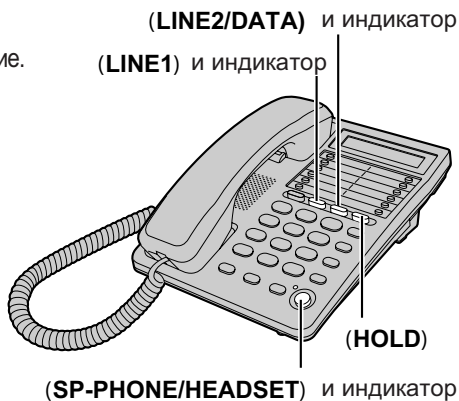

* Что бы не прекращать второй звонок на 3 шаге, нажмите (**HOLD**) перед нажатием кнопки линии первого звонка, затем или снимите трубку или нажмите (**SP-PHONE/HEADSET**).

Конференц связь

При разговоре по одной линии, вы можете либо позвонить, либо ответить на звонок по второй линии и затем объединить оба звонка вместе для начала конференц связи.

Например: При разговоре оп первой линии (LINE1)

1 Нажмите (**HOLD**), чтобы перевести первый звонок (линия 1) на удержание.

* Индикатор **LINE1** загорается зеленым.

* Если используется трубка, повесьте ее на рычаг.

2 Нажмите кнопку другой линии (**LINE2/DATA**) и либо снимите трубку или нажмите (**SP-PHONE/HEADSET**), что бы ответить на вызов или позвонить самому.

* Индикатор LINE2/DATA загорается красным.

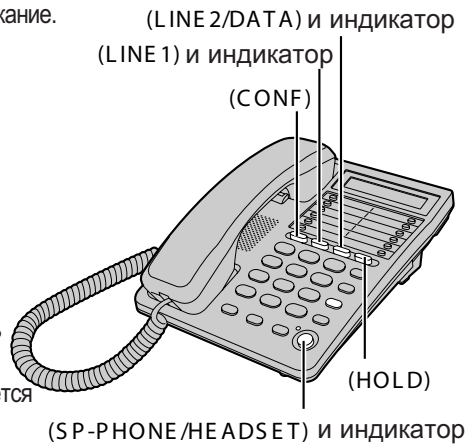

3 После соединения по второй линии, нажмите (**CONF**) для установления конференц связи.

Во время конференц связи:

* Для завершения разговора по обоим линиям, повесьте трубку на рычаг или нажмите (**SP-PHONE/HEADSET**). Нажмите (**CONF**).

* Для завершения разговора только по одной линии, нажмите кнопку линии по которой хотите продолжать разговор, нажмите (**CONF**).

Дополнительные операции

Быстрый набор номера

Сохранение телефонного номера в памяти

Вы можете сохранить до 10 телефонных номеров в памяти. Кнопки набора номера (0 по 9) играют роль номеров ячеек памяти. Не нажимайте номера ячеек перед тем как запрограммируете телефон, чтобы предотвратить неверный набор.

Убедитесь, что нет звонков режиме удержания.

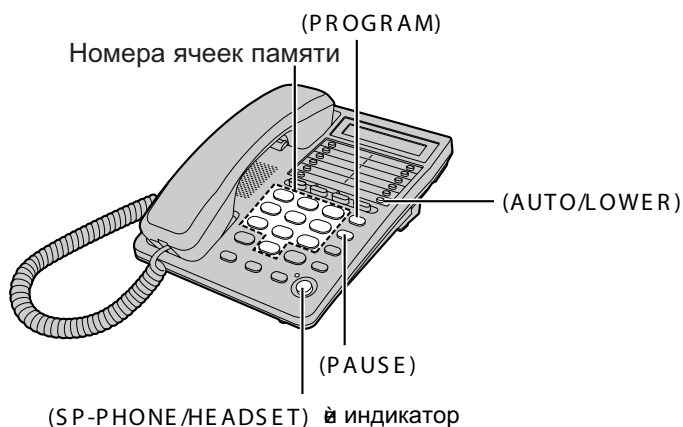

1 Нажмите **(PROGRAM)**.

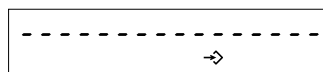

2 Введите телефонный номер до 22 цифр.

* Если введен неверный номер, нажмите **(PROGRAM)** и начните снова с 1 шага.

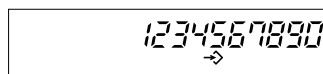

3 Нажмите **(AUTO/LOWER)**.

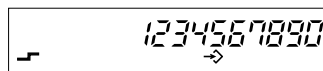

4 Введите номер ячейки памяти (от 0 до 9).

* Звучит длинный сигнал.

* Аппарат вернется в режим ожидания.

* Если звучат 3 сигнала, номер введенный на 2 шаге может быть длиннее 22 цифр. Снимите, затем повесьте трубку для возврата в режим ожидания, и начните снова с 1 шага.

* Вы можете выйти из режима программирования на 1 и 2 шагах нажатием **(PROGRAM)**.

* Если в наборе номера требуется пауза, нажмите **(PAUSE)**, где необходимо. Нажатие **(PAUSE)**, считается за одну цифру.

Удаление сохраненного номера

- 1 Нажмите (**PROGRAM**).
- 2 Нажмите (**AUTO/LOWER**).
- 3 Введите ячейку памяти (от **0** до **9**) с телефонным номером, который нужно удалить.
* Звучит долгий сигнал.
* Аппарат возвращается режим ожидания.

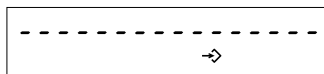

Набор сохраненного номера

- 1 Нажмите (**LINE1**) или (**LINE2/DATA**) для выбора телефонной линии.
- 2 Поднимите трубку или нажмите (**SP-PHONE/HEADSET**).
- 3 Нажмите (**AUTO/LOWER**).
- 4 Введите номер ячейки памяти (от **0** до **9**).
* Набирается сохраненный в ячейке номер.

Дополнительные
операции

Набор номера одной кнопкой

Сохранение телефонного номера в памяти

Вы можете сохранить до 20 телефонных номеров для кнопок автоматического набора номера одним касанием (10 номеров в верхнем регистре, 10 номеров в нижнем регистре).

Не пользуйтесь кнопками набора номера одним касанием, пока не запишете телефонный номер(а), чтобы предотвратить нежелательный набор.

Убедитесь, что нет звонков в режиме удержания.

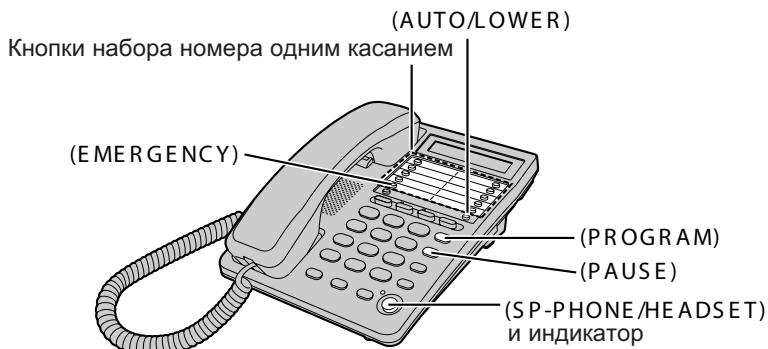

Сохранение номера в верхнем регистре

Мы рекомендуем Вам запрограммировать номер экстренной службы для клавиши EMERGENCY.

1 Нажмите (**PROGRAM**).

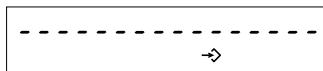

2 Введите телефонный номер до 22 цифр.

* Если Вы ошиблись в наборе, нажмите (**PROGRAM**) и начните снова с 1 шага.

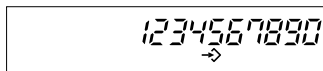

3 Нажмите одну из кнопок набора номера одним касанием.

* Звучит долгий сигнал.

* Аппарат возвращается в режим ожидания.

* Если звучат 3 сигнала, номер введенный на 2 шага может превышать 22 цифры. Нажмите (**PROGRAM**) для возврата в режим ожидания, и начните снова с 1 шага.

* Если в наборе номера нужна пауза, нажмите (**PAUSE**) где нужно. Нажатие (**PAUSE**) считается за ввод одной цифры (стр. 25).

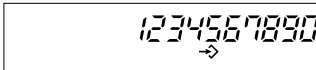
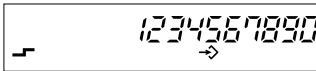

Сохранение номера в нижнем регистре

- 1 Нажмите (**PROGRAM**). 
- 2 Введите телефонный номер до 22 цифр.
* Если Вы ошиблись в наборе, нажмите (**PROGRAM**) и начните снова с 1 шага. 
- 3 Нажмите (**AUTO/LOWER**). 
- 4 Нажмите одну из кнопок набора номера одним касанием.
* Звучит долгий сигнал.
* Аппарат возвращается в режим ожидания.
* Если звучат 3 сигнала, номер введенный на 2 шага может превышать 22 цифры. Нажмите (**PROGRAM**) для возврата в режим ожидания, и начните снова с 1 шага.

* Если в наборе номера нужна пауза, нажмите (**PAUSE**) где нужно.
Нажатие (**PAUSE**) считается за ввод одной цифры (стр. 25).

Удаление сохраненного номера

- 1 Нажмите (**PROGRAM**). 
- 2 Если номер находится в верхнем регистре, нажмите кнопку набора номера одним касанием, соответствующую номеру, который надо удалить.
ИЛИ
Если номер находится в нижнем регистре, нажмите (**AUTO/LOWER**), затем нажмите клавишу набора номера одним касанием, соответствующую номеру, который надо удалить.
* Звучит долгий сигнал.
* Телефон возвращается в режим ожидания.

Дополнительные
операции

Набор номера одной кнопкой

Набор сохраненного номера

С верхнего регистра памяти:

- 1 Нажмите (**LINE1**) или (**LINE2/DATA**) для выбора телефонной линии.
- 2 Поднимите трубку или нажмите (**SP-PHONE/HEADSET**).
- 3 Нажмите нужную кнопку набора номера одним касанием.
* Сохраненный номер отображается на дисплее и набирается.

ИЛИ

С нижнего регистра памяти:

- 1 Нажмите (**LINE1**) или (**LINE2/DATA**) для выбора телефонной линии.
- 2 Поднимите трубку или нажмите (**SP-PHONE/HEADSET**).
- 3 Нажмите (**AUTO/LOWER**).
- 4 Нажмите нужную кнопку набора номера одним касанием.
* Сохраненный номер отображается на дисплее и набирается.

Карточка памятка

Выньте карточку и запишите для используемых кнопок, соответствующие имена или телефоны.

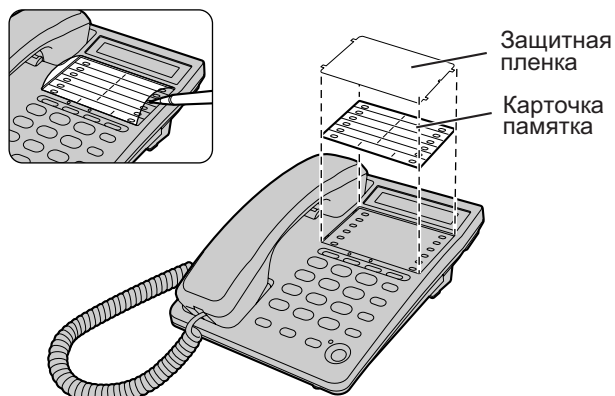

Дополнительные функции

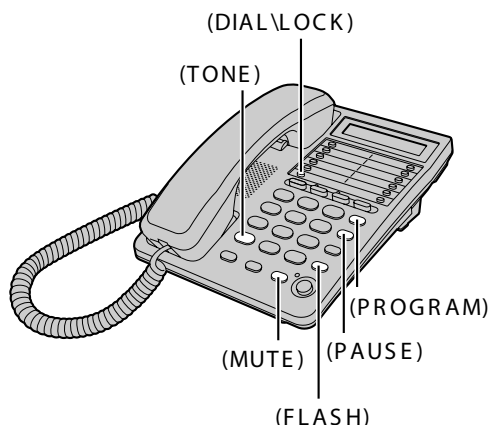

Для пользователей услуги ожидания вызова

Нажмите **(FLASH)**, если во время разговора Вы слышите тон сигнала ожидания вызова.

- * Первоначальный звонок переводится в режим удержания и вы можете ответить на второй вызов.
- * На дисплее отображается "F".
- * Для возврата к первому абоненту нажмите **(FLASH)** еще раз.
- * Если эта функция работает не правильно обратитесь в телефонную компанию.

Временное переключение в тоновый набор (Если ГАТС поддерживает только импульсный набор)

Нажмите **(TONE)** перед вводом цифр требующие тонового набора.

- * Отображается "t".
- * Режим набора номера переключается в ТОН. Вы можете набирать номера для доступа к автоответчику, электронным банковским службам. После завершения разговора аппарат вернется в импульсный режим набора.

Использование клавиши PAUSE

(Если используется аналоговая АТС/Для междугородних звонков)

Мы рекомендуем нажимать **(PAUSE)** где при наборе номера необходима пауза. Например при работе с аналоговыми мини-АТС или для выхода на межгород.

- Например: 9 - выход на городскую линию с мини-АТС.
- (9) >> (PAUSE) >> (Телефонный номер)

- * Однократное нажатие **(PAUSE)** создает паузу в несколько секунд при наборе номера. Это предотвращает неверный набор номера при перенаборе номера или наборе сохраненного номера.
- * Нажатие **(PAUSE)** несколько раз увеличивает длину паузы между цифрами.

Дополнительные функции

Отключение микрофона при разговоре

Нажмите (**MUTE**) во время разговора.

* "  " появляется на дисплее.

* Ваш абонент не может Вас слышать, но Вы его слышите.

* Для продолжения разговора нажмите (**MUTE**) снова.

Кнопка FLASH

Нажатие (FLASH) дает Вам доступ к специальным функциям обслуживающей Вас АТС, таким как перевод звонка, или доступ к специальным телефонным службам (опционально), таким как ожидание вызова.

Выбор длительности FLASH

Длительность сигнала FLASH зависит от обслуживающей Вас АТС. Вы можете выбрать следующие длительности сигнала FLASH: "80, 90, 100, 110, 200, 250, 300, 400, 600, 700 мс (миллисекунд)". Заводская установка - 600 мс.

Убедитесь, что нет звонков на удержании.

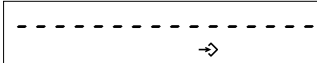
1 Нажмите (**PROGRAM**). 

2 Нажмите (**MUTE**). 

3 Нажмите (**2**).
* Отображается текущая настройка. 

4 Нажмите кнопку набора номера (от **(0)** до **(9)**).
(1) : 80 ms (2) : 90 ms (3) : 100 ms (4) : 110 ms
(5) : 200 ms (6) : 250 ms (7) : 300 ms (8) : 400 ms
(9) : 600 ms (0) : 700 ms







5 Нажмите (**PROGRAM**).
* Звучит долгий сигнал.
* Аппарат возвращается в режим ожидания.

Если Вы подключены к миниАТС, может потребоваться более длинный сигнал FLASH. Проконсультируйтесь с установщиками АТС для установки корректной длительности сигнала.

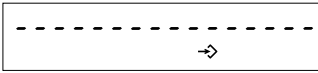
Настройка PIN кода

4-х значный PIN (персональный идентификационный номер) код предотвращает использование телефона непосвященными. PIN код используется при включении и отмене блокировки набора номера и ограничении звонков. Заводская установка кода - "1111".

Убедитесь, что нет звонков в режиме удержания.

- 1 Нажмите (**PROGRAM**). 
- 2 Нажмите (**MUTE**). 
- 3 Нажмиет (5). 
- 4 Введите текущий PIN код.
(В примере введено "1111"). 
- 5 Нажмите (**PROGRAM**).
* Если введен корректный PIN код, звучит сигнал.
* Если введен неверный PIN код прозвучит три сигнала.
* Для возврата в режим ожидания снимите и повесьте трубку. 
- 6 Введите новый PIN код, ипользуя 4-х значное число.
(В примере введено "1234"). 
- 7 Нажмите (**PROGRAM**).
* Звучит долгий сигнал.
* Аппарат возвращается в режим ожидания.

Дополнительные
операции

Пожалуйста выпишите новый PIN код. Если Вы забыли свой PIN код, обращайтесь в ближайший сервис центр Panasonic.

Дополнительные функции

Блокировка набора номера

Вы можете ограничить остальных от любых звонков по Вашему телефону за исключением номера запрограммированного для клавиши EMERGENCY. Как только Вы заблокируете клавиши набора номера, нельзя будет вызвать даже аварийные службы. До снятия блокировки можно только отвечать на входящие вызовы.

Перед использованием этой функции мы рекомендуем сохранить номер аварийной службы в памяти кнопки EMERGENCY (стр. 22). Даже когда заблокированы кнопки набора номера, номер, сохраненный для этой кнопки может быть набран.

* Если даже Вы не собираетесь программировать номер аварийной службы, но собираетесь пользоваться блокировкой набора, любой номер соответствующий кнопке EMERGENCY будет доступен.

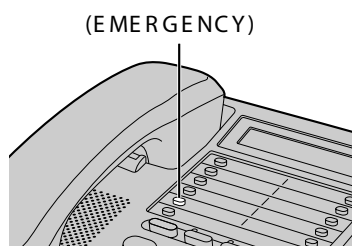

Установка блокировки

1 Нажмите (**DIAL LOCK**).
* "☐" мигает на дисплее.



2 Введите PIN код (стр. 27).

3 Нажмите (**PROGRAM**).
* "☐" отображается на дисплее.
* Звучит долгий сигнал.
* Если введен неверный PIN код звучат 3 сигнала. Введите корректный PIN код и нажмите (**PROGRAM**).
* Аппарат вернется в режим ожидания.

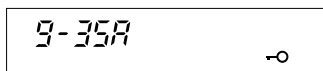

Вы можете использовать следующее, когда кнопки набора заблокированы.

- * Набор номера запрограммированного для кнопки EMERGENCY (стр. 24).
- * Регулировка уровня громкости трубки и спикерфона (стр. 16).
- * Выключение микрофона (стр. 26).
- * Ответ на второй вызов, нажатием (**FLASH**) (стр. 25).

Отмена блокировки набора номера

Снова повторите шаги с 1 по 3, указанные выше.





* "☐" исчезнет с дисплея, телефон перейдет в режим ожидания.

Ограничение звонков

Вы можете ограничить набора с этого телефона номеров, начинающихся с определенной цифры или двух цифр. Телефонные номера начинающиеся с цифр ограничения набраны быть не могут.

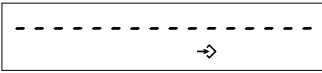
Установка ограничения звонков

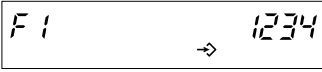
Убедитесь, что нет звонков в режиме удержания.

- 1 Нажмите (**PROGRAM**).

- 2 Нажмите (**MUTE**).

- 3 Нажмите (1).
 * Если вы используете заводской PIN код "1111", дисплей будет таким, как справа. Нет необходимости вводить PIN код, переходите к п. 6.
 * Если вы меняли PIN код, появится строка с "____".

- 4 Введите PIN код (стр. 27).
(Напр. Ваш PIN код "1234").

- 5 Нажмите (**PROGRAM**).
 * Если введен некорректный PIN код, прозвучит 3 сигнала. Введите корректный код и нажмите (**PROGRAM**).
 * Отображается текущая настройка.
(Напр. "67" введено, как ограничивающие цифры.)

- 6 Введите номер(а) (1 или 2 цифры), которые должны быть ограничены от (0) до (9). (Напр. введено ограничение "12").
 * Если было введено неверное ограничение, введите верное.
 * Чтобы изменить с 2 цифр ограничения на 1 цифру, нажмите (*) при двух цифрах для изменения на "-", введите 1 цифру.

- 7 Нажмите (**PROGRAM**).
 * Звучит долгий сигнал.
 * Аппарат возвращается в режим ожидания.

* Если Ваш телефон подключен к мини-АТС, данная функция может не работать. Обратитесь к поставщику за дополнительной информацией.

При попытке набора номера начинающегося с цифр(ы) ограничения, набираемый номер будет мигать на дисплее, но не будет набираться.

Дополнительные функции

Отмена ограничения вызовов

Следуйте шагам с 1 по 5 на странице 29. В шаге 6 на 29 странице нажмите (*), для отмены ограничения вызовов (отображается "- -"), затем нажмите (PROGRAM).

* Звучит долгий сигнал, аппарат возвращается в режим ожидания.

Использование опциональной гарнитуры

Подключение опциональной гарнитуры к аппарату позволяет вести разговор не задействуя руки. Пожалуйста используйте только KX-TCA89BX.

Подключение опциональной гарнитуры к аппарату

Подключите гарнитуру к гнезду гарнитуры, как показано далее.

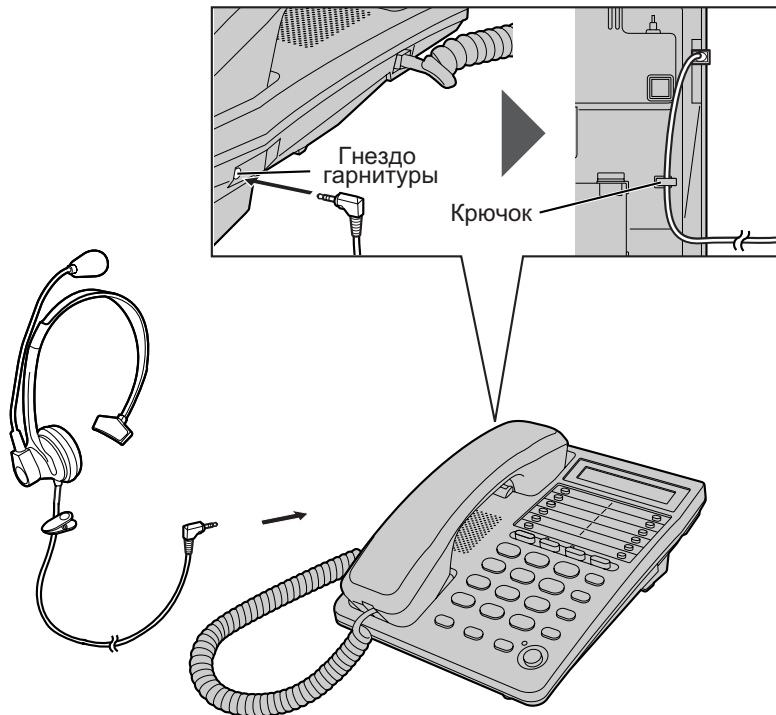

Если Вы хотите продолжить нормальный разговор, отсоедините гарнитуру.

Звонки / Ответы на вызовы

Убедитесь, что батареи установлены.

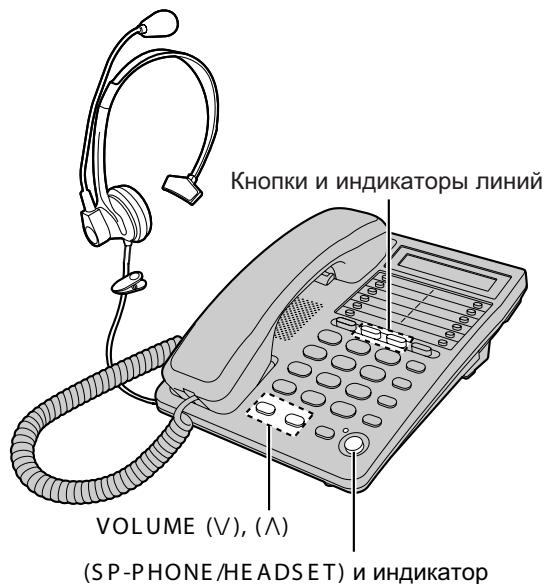

- 1 Нажмите кнопку линии для выбора телефонной линии.
- 2 Нажмите (SP-PHONE/HEADSET) чтобы позвонить или ответить на вызов.
 - * Индикатор линии загорается красным, индикатор SP-PHONE/HEADSET мигает.
 - * Если Вы ошиблись при наборе номера, нажмите (SP-PHONE/HEADSET) дважды и наберите номер снова.
- 3 Для завершения разговора нажмите (SP-PHONE/HEADSET).
 - * Индикатор гаснет.

Регулировка уровня громкости наушника гарнитуры (4-уровня):

При использовании гарнитуры нажимайте VOLUME (V) или (Λ).

- * Кнопка (CONF) должна быть отключена.
- * Во время разговора по гарнитуре нельзя перейти к разговору по трубке, просто сняв ее с рычага.
- * Если вы отсоедините гарнитуру во время разговора и трубка при этом повешена, разговор переключится на спикерфон.
- * Во время разговора по спикерфону Вы можете переключиться на разговор по гарнитуре просто подключив ее.

Замена батарей

Если мигает "☒", батареи разряжены. Установите новые батареи. Проведите замену батарей в течение 1 минуты, чтобы не пропали запрограммированные настройки и установки телефона. Настройка времени все же будет сбита в любом случае.

- 1 Отсоедините от аппарата провод телефонной линии.
- 2 Нажмите на крышку батарейного по направлению стрелки и откройте ее.
- 3 Замените батареи на новые, соблюдая полярность (+, -) и закройте крышку.
- 4 Подсоедините к аппарату провод телефонной линии.

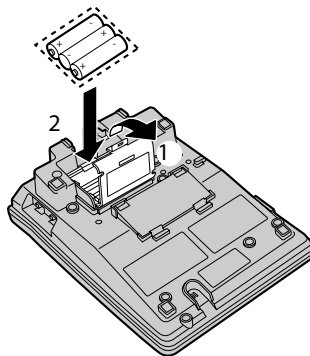

* Если после замены батарей на дисплее "12-00" и мигает "☒", переустановите время.

Меры предосторожности с батареями:

Нужно правильно использовать батареи, в противном случае аппарат может быть поврежден содержимым батарей.

- Не сочетайте батареи разных типов.
- Не заряжайте, не замыкайте накоротко, не разбирайте, не нагревайте и не бросайте в огонь батареи.
- Меняйте сразу все батареи.

Внимание:

- Если вы не установили батареи, или батареи разряжены, будет отображаться время "12-00" и мигать "☒". Переустановите время.
- При использовании щелочных батарей заменяйте их раз в пол года, иначе может произойти сбой в работе. (При использовании марганцевых батарей заменяйте их раз в три месяца.)
- Не используйте Ni-Cd (никель-кадмиевые) батареи.

Решение проблем

Проблема	Решение
Аппарат не работает	<ul style="list-style-type: none"> * Проверьте настройки (стр. 7-14). * Выньте батареи и установите их снова, чтобы сбросить аппарат.
Аппарат не звонит	<ul style="list-style-type: none"> * Переключатель(и) звонка(ов) установлены на OFF. Установите в HIGH или LOW.
Индикатор линии работает неправильно	<ul style="list-style-type: none"> * Проверьте настройки (стр. 7-14). * Батареи разрядились. Замените их новыми (стр. 32).
Не удается набрать номер	<ul style="list-style-type: none"> * Проверьте правильность установки режима набора номера. * Включена блокировка набора номера. Как ее отменить см. стр. 28. * Набираемый номер запрещен функцией ограничения. Как ее отменить см. стр. 30.
Во время разговора Ваш абонет перестал Вас слышать	<ul style="list-style-type: none"> * Возможно в ходе разговора нажали (MUTE). Если отображается "☒", нажмите (MUTE).
Не удается запрограммировать настройки. Например режим набора номера.	<ul style="list-style-type: none"> * Программирование невозможно, если звонок находится на удержании. * Не прерывайтесь более чем на 60 секунд во время программирования.
Не удается запрограммировать телефонный номер в памяти.	<ul style="list-style-type: none"> * Программирование не возможно, если если звонок переведен на удержание. * Проверьте, что в аппарате установлены батареи, и что они не разряжены. * Не вводите номер длинее 22 цифр.
При программировании аппарат начинает звонить, программирование прекращается	<ul style="list-style-type: none"> * Для ответа на вызов снимите трубку или нажмите (SP-PHONE/HEADSET). Начните программирование снова, когда закончите разговор.
Вы не можете перенабрать номер, используя (REDIAL) .	<ul style="list-style-type: none"> * Если последний набранный номер был длинее 32 символов, он не может быть набран корректно.

Решение проблем

Проблема	Решение
Ранее запрограммированная информация удалена	* Если установленные в аппарат батареи сели, запрограммированная информация может быть потеряна. Повторите программирование в случае необходимости.

Инструкции по безопасности

Отнеситесь с вниманием к указанным инструкциям и рекомендациям.

Установка

Окружение

- 1) Не используйте аппарат вблизи воды - например, рядом с ванной, умывальной раковиной, тазами с водой и т.п. Не следует устанавливать также в сырых подвалах.
- 2) Аппарат следует держать вдали от источников тепла таких, как радиаторов кухонных приборов и т.д. Не следует устанавливать в помещениях где температура ниже 5 С или выше чем 40 С.

Размещение

- 1) Не ставьте на аппарат тяжелые предметы.
- 2) Бережно обращайтесь с телефоном, чтобы на него не падали предметы и не внутрь не попадали жидкости. Оберегайте телефон чрезмерному воздействию дыма, пыли, вибрации и ударам.
- 3) Устанавливайте телефон на ровную плоскую поверхность.

МЕРЫ ПРЕДОСТОРОЖНОСТИ:

Чтобы снизить опасность возникновения пожара или получения травмы, прочитайте следующие инструкции и следуйте им в дальнейшем.

1. Используйте только указанный батареи.
2. Не бросайте батареи в огонь, они могут взорваться.
3. Не вскрывайте и не ломайте батареи. Вытекший электролит коррозивен и может и может вызывать ожог или травму глаз или кожи. Попадание электролита внутрь может вызвать отравление.
4. Осторожно обращайтесь с батареями, не допускайте их соприкосновения с такими токопроводящими предметами, как кольца, браслеты, ключи. Батареи или токопроводящие предметы могут нагреться и привести к ожогам.
5. Не заряжайте повторно батареи, входящие в комплект поставки или рекомендованные для использования с этим аппаратом. Это может привести к утечке электролита или к взрыву батареи.
6. Не пытайтесь восстановить батареи, входящие в комплект поставки или рекомендованные для использования в этом аппарате, путем их нагрева. Это может привести к утечке электролита, что может вызвать ожоги или раздражение глаз и кожного покрова.
7. Заменяйте все батареи одновременно. Использование одновременно новых и разряженных батарей может повысить внутреннее давление в батареях и привести к появлению трещин на разряженных батареях. (Важно для аппаратов, в которых используется более одной отдельно заменяемой батареи)
8. Устанавливайте батареи в строгом соответствии с полярностью. Неправильная установка может вызвать разрядку батарей и привести к утечке электролита или взрыву. (Важно для аппаратов, в которых используется более одной отдельно заменяемой батареи).
9. Если аппарат не будет использоваться в течение продолжительного времени (несколько месяцев и более), удалите из него батареи, в противном случае из батарей может вытечь электролит.
10. Заменяйте отслужившие батареи как можно скорее. Из отслуживших батарей может вытечь электролит.
11. Не храните аппарат, а также батареи, входящие в комплект поставки или рекомендованные для использования в этом аппарате в местах с высокой температурой. Батареи, хранящиеся в холодильнике или морозилке с целью увеличения продолжительности срока хранения должны быть защищены от конденсата во время хранения и разморозки. Перед использованием хранившаяся при пониженной температуре батарея должна прогреться до комнатной температуры.

Полная
информация

ВНИМАНИЕ:

ВО ИЗБЕЖАНИЕ ВОЗГОРАНИЯ ИЛИ ПОРАЖЕНИЯ
ЭЛЕКТРИЧЕСКИМ ТОКОМ НЕ ОСТАВЛЯЙТЕ АППАРАТ
ПОД ДОЖДЕМ ИЛИ В ЛЮБЫХ ДРУГИХ ВЛАЖНЫХ
УСЛОВИЯХ.

При возникновении неисправности отсоедините аппарат от телефонной
линии и подключите заведомо исправный аппарат. Если
этот исправный аппарат работает правильно, не включайте вновь
Ваш аппарат до устранения неисправности. Если заведомо
исправный аппарат не работает должным образом, обратитесь в
телефонную компанию.

Kyushu Matsushita Electric Co., Ltd.
1-62, 4-chome, Minoshima, Hakata-ku, Fukuoka 812-8531, Japan

PQQX13204YA F1001-1111 D